

SCARABEO

CHIUDI VASISTAS AMMORTIZZATO PER ALLUMINIO

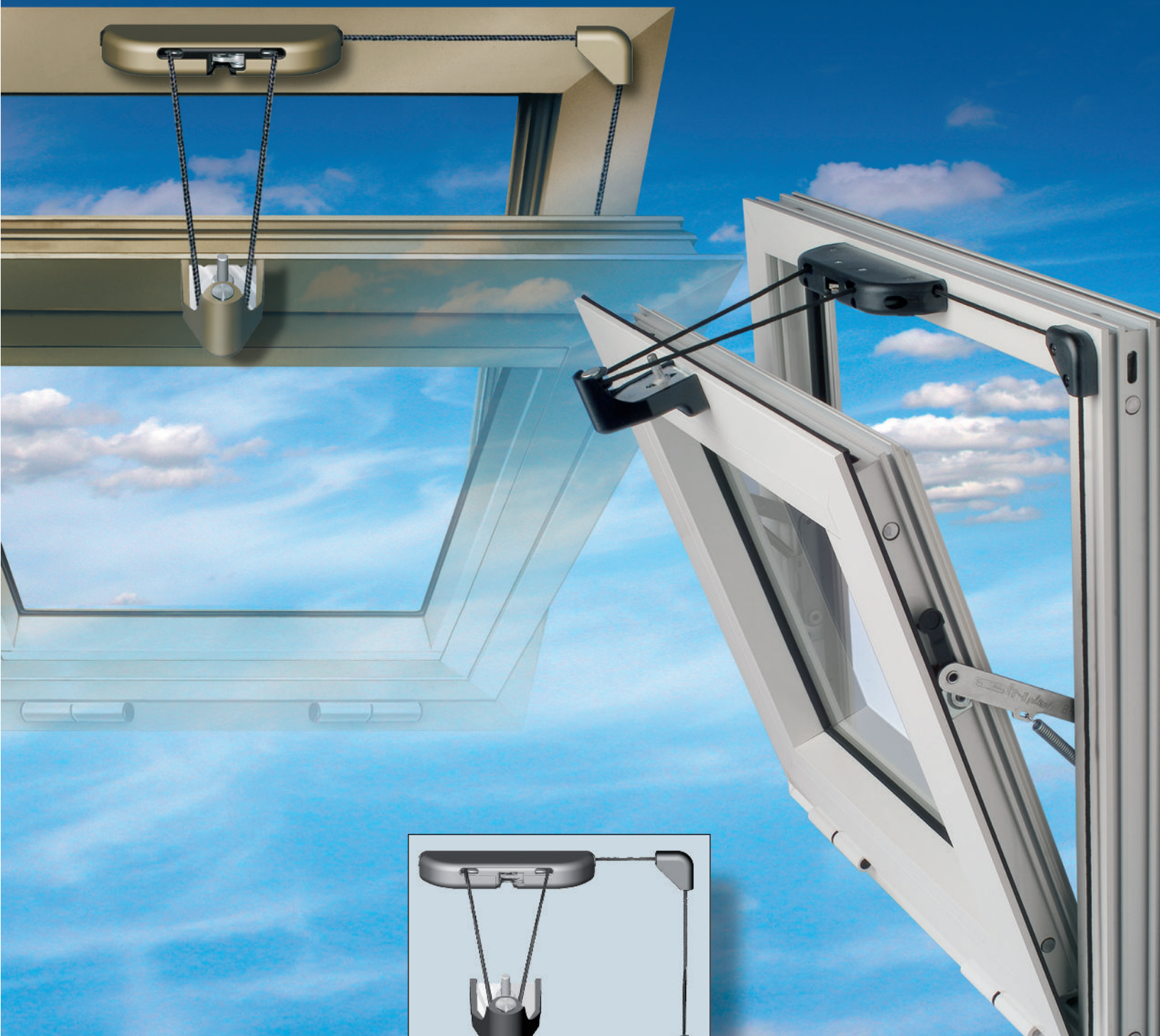

AZIENDA CON SISTEMA QUALITÀ E AMBIENTALE
CERTIFICATO DA RINA
UNI EN ISO 9001
UNI EN ISO 14001

 **ESIN** *plast* PLASTIC SYSTEM PRODUCTION

SCARABEO

Chiudi vasistas ammortizzato per alluminio (brevettato)

COD. 099992953

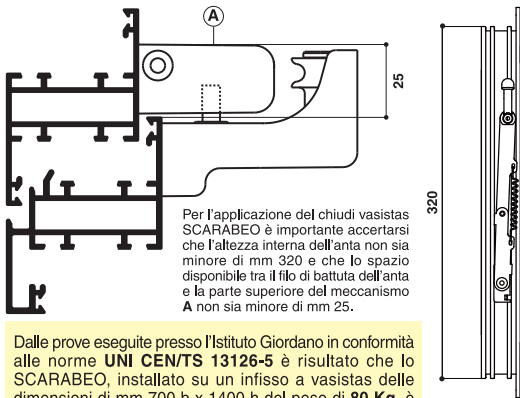

Dalle prove eseguite presso l'Istituto Giordano in conformità alle norme UNI CEN/TS 13126-5 è risultato che lo SCARABEO, installato su un infisso a vasistas delle dimensioni di mm 700 b x 1400 h del peso di 80 Kg, è stato sottoposto alla prova di movimentazioni cicliche ad una velocità di 250 cicli/h risultando perfettamente funzionale per un totale di 11538 manovre.

MISURE DI INGOMBRO

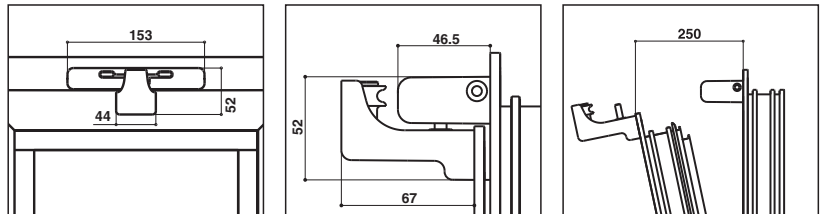

L'apertura dell'anta è determinata dalla posizione sull'infisso del braccetto RENATO.

Si consiglia un'apertura massima di 250 mm.

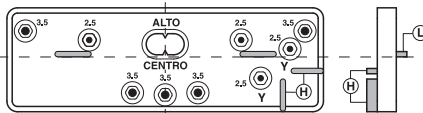

Per facilitare e installare correttamente lo Scarabeo è stata realizzata una dima o mascherina di foratura con battuta L per il meccanismo A e la staffa B, mentre le battute H servono per l'applicazione dx-sx del rullino d'angolo C.
LA DIMA NON È INCLUSA IN CONFEZIONE.

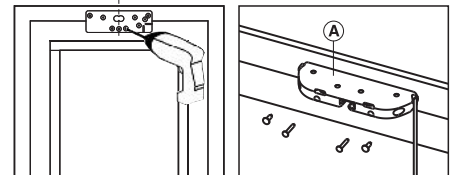

1 FORATURA MECCANISMO - STAFFA
Dopo aver tracciato la linea di mezz'aria del serramento, si posiziona la dima con le battute L appoggiate sulla parte superiore dell'anta. Con il centro tracciato coincidente con quello della dima, si eseguono i fori del diametro indicati.

2 APPLICAZIONE MECCANISMO
Fissare il meccanismo A al telaio avvitando le due viti lunghe svaseate Ø 3,5 x 25 ai fori centrali e le due viti svaseate corte Ø 4,2 x 16 ai fori laterali.

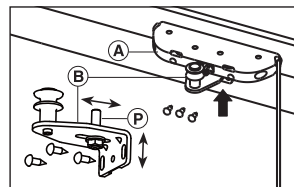
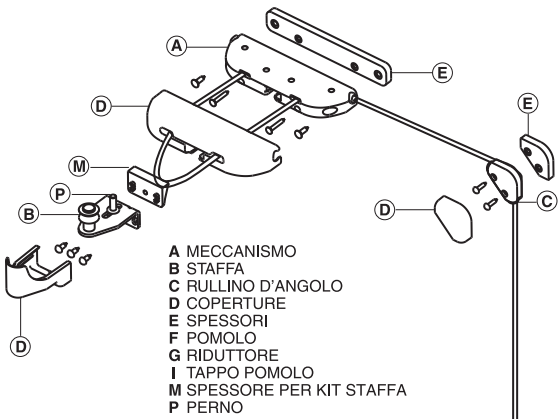

3 APPLICAZIONE STAFFA CON DIMA
Fissare la staffa B con le viti a testa bombata Ø 4,2 x 13 e regolare il perno P all'interno del meccanismo A per un corretto bloccaggio.
APPLICAZIONE STAFFA SENZA DIMA (anta chiusa)
In questo caso occorre prima predisporre il meccanismo A in posizione chiusa. Infilarvi dal basso verso l'alto il perno P, forare in corrispondenza delle asole e applicare le viti senza serrare, posizionare correttamente la staffa B e serrare le due viti esterne e successivamente quella centrale.

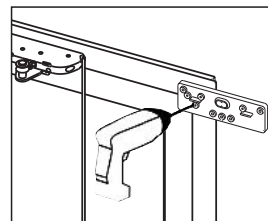

4 FORATURA PER MONTAGGIO RULLINO
Per applicare il rullino C utilizzare la dima appoggiando le due battute H all'angolo dell'anta e forare nei due punti Y.

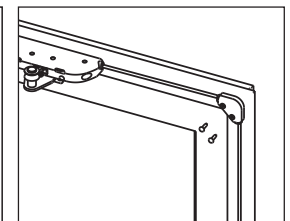

5 APPLICAZIONE RULLINO D'ANGOLO
Utilizzare per il fissaggio le due viti bombate Ø 3,5 x 25. Il rullino C può essere installato sia a dx che a sx del serramento secondo le esigenze di apertura. (Per l'installazione a sx vedi dis. 5.1)

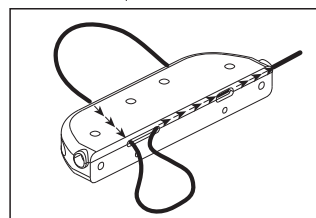

5.1 DEVIAZIONE CORDA PER COMANDO SX
Stilare la corda dal meccanismo A, quindi inserirla nel foro di entrata facendola uscire dal retro. Successivamente reintrodurre la corda nella stessa asola spingendola verso il foro di uscita sinistro.

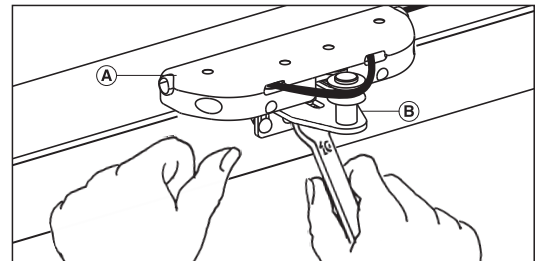

6 REGOLAZIONE PERNO DI AGGANCIO (meccanismo A chiuso)
La staffa B presenta un'asola di guida centrale per posizionare correttamente il perno di aggancio P con il meccanismo A in posizione chiusa. Pressare leggermente sul profilo dell'anta, si posiziona il perno P bloccandolo per mezzo del dado esagonale con una chiave da 10. Tirare il pomolo di apertura F e verificarne l'efficienza, eventualmente regolare di nuovo la posizione del perno P. Ad operazione ultimata inserire la copertura D della staffa.

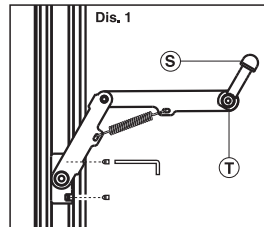

7 APPLICAZIONE BRACCETTO AMMORTIZZATO RENATO
Caratteristica del braccetto RENATO, prodotto nella versione dx e sx in acciaio inox, è la molla di estensione che permette l'espulsione rapida dell'anta e ammortizza il finestrino, inoltre il braccetto rappresenta un ulteriore elemento di sicurezza. Si applica su profili camera Europea da mm 20 e camera R da mm 18. Si posiziona la base sulle guide del profilo telaio (dis.1) serrando i due grani da M5 con una chiave esagonale di 2,5 mm. Innestare il blocchetto T di scorrimento autobloccante sulle guide profilo anta ruotando la leva S (dis.2). Si applica, poi, il limitatore N di scorrimento fissando il grano. Per l'apertura totale dell'anta (dis.3), sfilare la copertura D della staffa B, sganciare la corda dalla carrucola e ruotare la leva S per l'estrazione del braccetto T dalle guide del profilo anta.

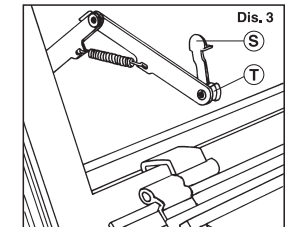
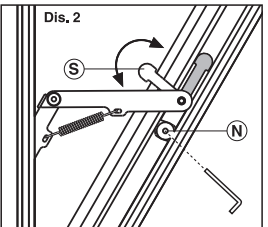

APPLICAZIONE COPERTURE VERNICIATE

Le coperture D si applicano a pressione sui relativi elementi A - B - C. Per la copertura del meccanismo A, sfilare la corda dalla carrucola della staffa B, infilarla nella copertura e una volta bloccata al meccanismo A riposizionare la corda sulla carrucola.

Le coperture D, gli spessori compensatori E1 - E2 - M verniciati o stampati in colore nero non sono inclusi in confezione. Il pomolo F viene fornito nel colore nero.

8 REGOLAZIONE LUNGHEZZA CORDA COMANDO

L'operazione viene eseguita a finestra aperta. Posizionare il pomolo F nell'altezza voluta, infilarvi la corda, farla passare nel riduttore G, eseguire un nodo di bloccaggio. Tirare la corda all'interno del pomolo e applicare il tappo I.

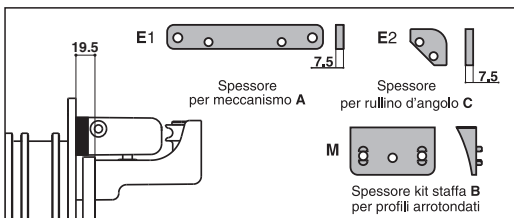

SPESSORI COMPENSATORI

Gli spessori E vengono utilizzati per compensare il dislivello quando lo Scarabeo viene installato su profili che presentano un sormonto superiore ai 12 mm. (12+7,5 = 19,5 mm).
Lo spessore M viene utilizzato per applicare la staffa B su profili arrotondati e fissato con viti a testa bombata Ø 4,2x13.

La ESINPLAST Srl si riserva il diritto di apportare variazioni dimensionali senza obbligo di preavviso.



ESIN plast s.r.l.

PROGETTAZIONE E REALIZZAZIONE ARTICOLI TERMOPLASTICI
REALIZZAZIONE STAMPI

60030 MONSANO/AN - ITALY - Via S. Ubaldo, 31/D - Tel. +39 0731 61582 r.a. - Fax +39 0731 615830-40

www.esinplast.it - e-mail: esinplast@esinplast.it