

ES **RONDAGLASS**
VETRATE PANORAMICHE

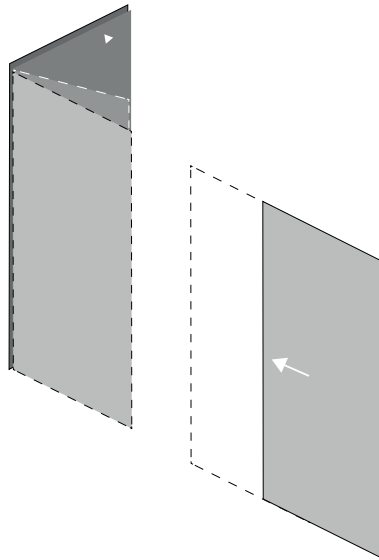

RONDA PIVOTANTE

pag 5



RONDA SLIDE

pag 11

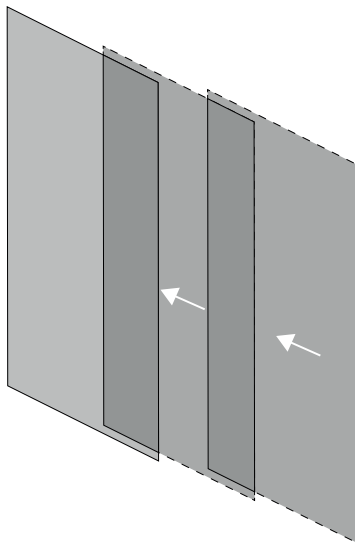

RONDA easyLIFT

pag 17

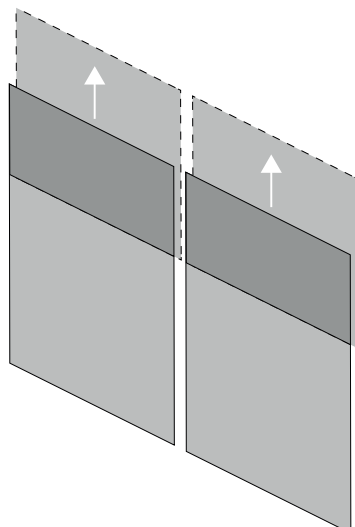





LIBERA LA LUCE



RONDA PIVOTANTE

LA TRASPARENZA DELLE FORME

Ronda Pivotante è il sistema ad ante impacchettabili che vi permetterà di liberare la luce naturale dentro le vostre abitazioni.

Con un'apertura massima di 13 metri grazie alle 20 ante, Ronda Pivotante abbatte i confini tra l'interno e l'esterno.

Il sistema prevede la prima anta a battente, mentre le altre scorrono fino a impacchettarsi sulla prima.

Ronda Pivotante, però, non è solo bella e minimalista, ma anche piena di carattere: in funzione dell'altezza desiderata il vetro temperato può avere spessore di 8mm o 10mm.

RONDA

PIVOTANTE



RESISTENZA ALLA PRESSIONE
DEL VENTO 600Pa

COLO

COLORI

PROFILI*



*Altri colori RAL disponibili su richiesta



RI CHE SI UNISCONO

ACCESSORI

bianco opaco



avorio opaco



marrone opaco



nero opaco



grigio opaco



SEZIONI TECNICHE

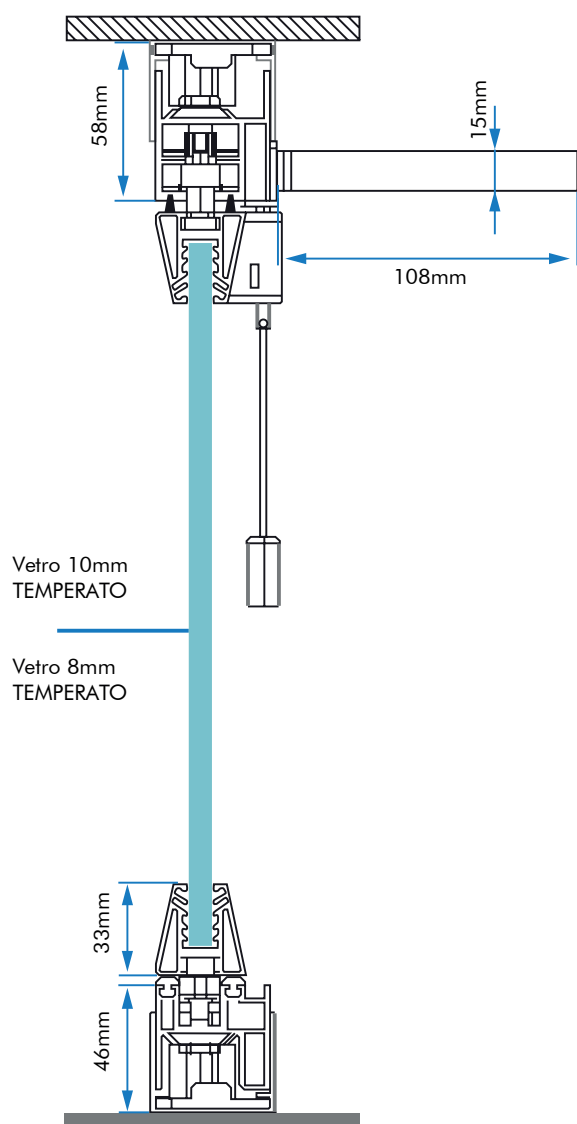

Compensatore e guida superiore

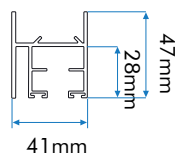
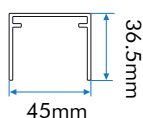

Compensatore e guida laterale

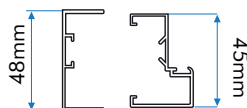

Compensatore e guida inferiore

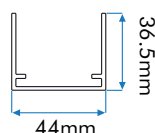
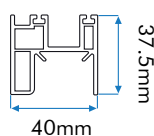

SBLOCCO ANTA



Lo sblocco anta posizionato sulla guida superiore permette alla prima anta a battente di aprirsi e alle altre di impacchettarsi in totale sicurezza.

REGOLAZIONE

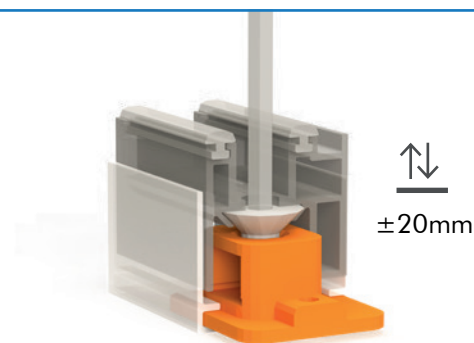

Compensatore superiore, inferiore e laterale per registrare i fuori squadra fino a più o meno 2 cm. Ronda Pivotante può essere regolata sui 4 lati del vano.

FERMOANTA



Il fermoanta posizionato tra la prima e la seconda anta consente di bloccare la vetrata in posizione di chiusura.

MASSIMA APERTURA

Le vetrate impacchettabili consentono di aprire completamente una parete. Offrono una visione priva di ostacoli e un ampio passaggio verso l'esterno.

DESIGN ELEGANTE

Ronda Pivotante, con le sue linee essenziali e minimaliste, offre un'estetica pulita ed elegante.

MANUTENZIONE FACILE

Le vetrate si possono impacchettare sia all'esterno che all'interno, a piacimento: questo rende facile la manutenzione e la pulizia.

FLESSIBILITÀ

È possibile aprire la parete parzialmente o completamente in base alle esigenze per regolare la ventilazione e il passaggio desiderato.

CONFIGURAZIONI

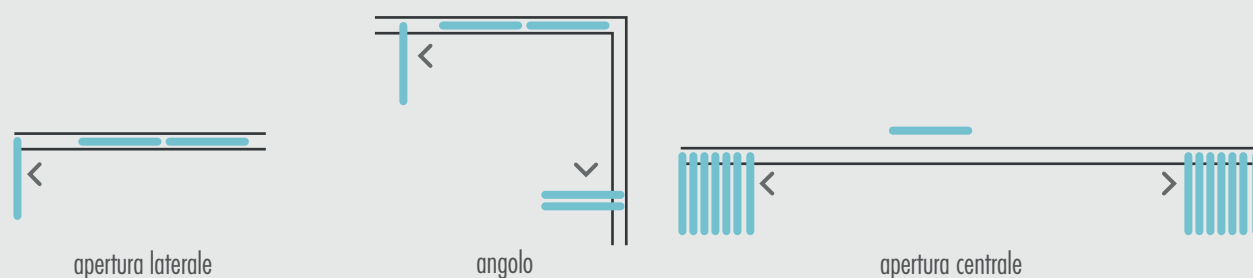

DIMENSIONI ANTA

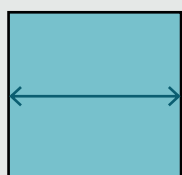

max. 700 mm

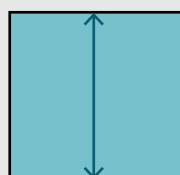

max. 3000 mm

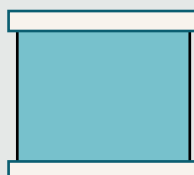

max. 20 ante

LE VETRATE SI CHIUDONO APRENDO A NUOVI SPAZI





RONDA SLIDE

DARE FORMA ALLA LUCE

Pensate in grande! Ronda Slide è il sistema perfetto per le grandi dimensioni.

Le sue misure possono arrivare a superare i 14 metri di larghezza ed a raggiungere i 3 metri di altezza con un unico vano.

Con Ronda Slide elimini le barriere architettoniche, puoi scegliere due soluzioni di soglia:

- soglia standard da 19mm, ideale per vetrate esposte agli agenti atmosferici;
- soglia ridotta da 7mm, perfetta per i luoghi di frequente passaggio.

I carrelli ruota standard sono in acciaio INOX e l'accessoristica è disponibile in 5 colorazioni diverse, per adattarsi ai tuoi gusti.

RONDA SLIDE



Ronda Slide è ritenuta
la vetrata panoramica scorrevole
con maggiore tenuta al vento
presente sul mercato.

RESISTENZA ALLA PRESSIONE DEL VENTO 600Pa

CARATTERISTICHE

- Guida a pavimento standard di 19mm.
- Guida a pavimento ridotta di soli 7mm.
- Carrelli in acciaio inox e ruote con rivestimento in POM.
- Accessoristica in nylon con 5 colorazioni disponibili.
- Profili portavetro superiori completi di spazzole per guidare lo scorrimento delle ante.
- Guarnizioni paraspiffero in materiale plastico ad alta resistenza ai raggi UV.

SEZIONI TECNICHE

guida superiore a 5 vie

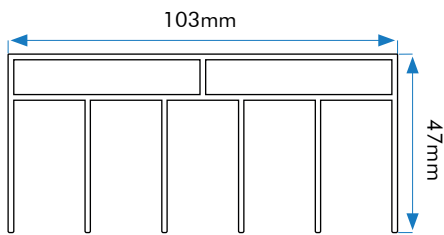

aggiunta guida superiore

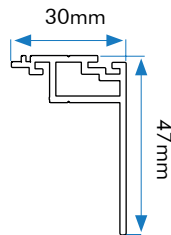

portavetro superiore

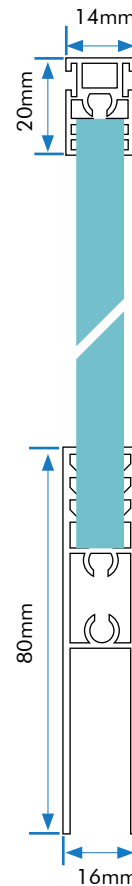

guida superiore a 4 vie

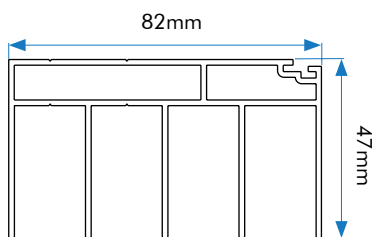

profilo ad "U" di compenso laterale

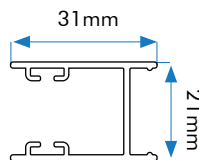

guida superiore a 3 vie

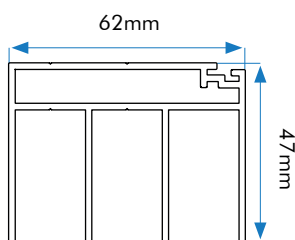

portavetro inferiore

SOGLIA STANDARD 19mm

guida inferiore a 5 vie

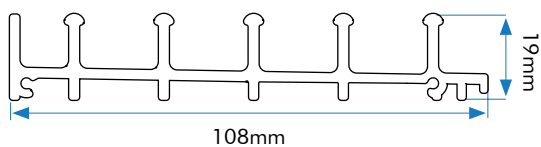

guida inferiore a 4 vie

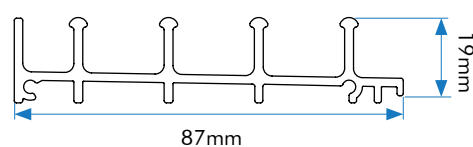

guida inferiore a 3 vie

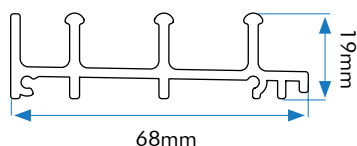

aggiunta guida inferiore

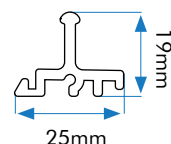

SOGLIA RIDOTTA 7mm

guida inferiore a 5 vie

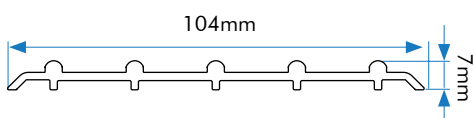

guida inferiore a 4 vie

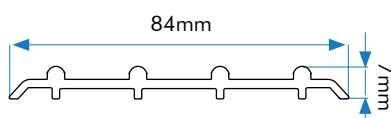

guida inferiore a 3 vie

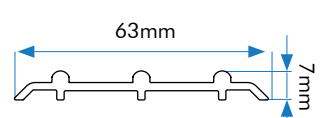

CONFIGURAZIONI

chiusura laterale





chiusura centrale

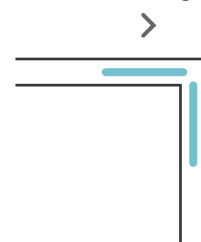

chiusura ad angolo



Verifica le configurazioni disponibili per il tipo di soglia scelta

SOGLIA STANDARD 19 mm										
	2 ante	3 ante	4 ante	5 ante	6 ante	7 ante	8 ante	10 ante	12 ante	14 ante
	laterale	laterale	centrale laterale	laterale	centrale laterale	laterale	centrale	centrale	centrale	centrale
SOGLIA RIDOTTA 7 mm										
	2 ante	3 ante	4 ante	5 ante	6 ante	7 ante	8 ante	10 ante	12 ante	14 ante
	laterale	laterale	laterale centrale	laterale	centrale	-	centrale	centrale	-	

DIMENSIONI ANTA max.

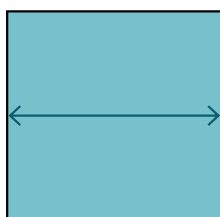

max. 1100 mm

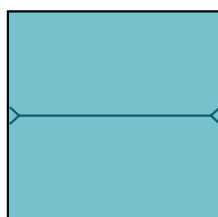

min. 500 mm

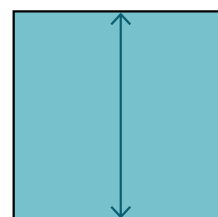

max. 3000 mm



PARTICOLARI STANDARD

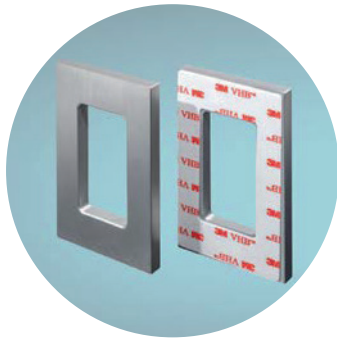

Coppia di maniglie
105x60mm con
foro in alluminio
ossidato, complete di
biadesivo 3M

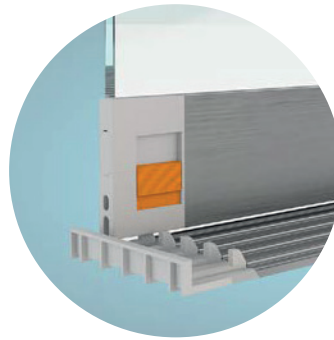

Sistema di chiusura
integrato nella
vetrata

PARTICOLARI OPTIONAL



Serratura e
controserratura per
apertura centrale



Serratura per apertura
laterale con chiave
esterna, switch interno
e blocco di sicurezza
per bambini

COLORI

PROFILI*

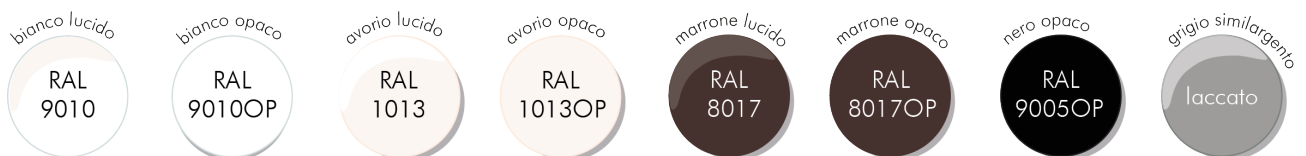

*Altri colori RAL disponibili su richiesta

ACCESSORI





RONDA

easyLIFT

easyLIFT è il nuovo sistema di pannelli mobili firmato Ronda Glass.
I pannelli di vetro temperato scorrono verticalmente, senza profili orizzontali.
easyLIFT è la soluzione ideale per la chiusura modulare di dehor per ristoranti, hotel, ville e locali pubblici, offrendoti un'efficace protezione contro vento e schizzi d'acqua.
Una soluzione semplice per chiudere i tuoi spazi esterni senza necessità di permessi e senza impedire il passaggio di luce.

FACILE E VELOCE



Usare easyLIFT è semplice e veloce. Il pannello viene sbloccato con una singola pressione sulla parte mobile e si solleva nella posizione superiore fino a 185cm.

Per richiudere easyLIFT basta una lieve pressione verso il basso per tutta la corsa del pannello per portarlo a 110cm. Comodo, no?

RESISTENZA ALLA PRESSIONE
DEL VENTO 400Pa
CLASSE 6



600 Pa

UN MONDO DI COLORI

Ronda easyLIFT offre la possibilità di scegliere tra una vasta gamma di colori.

E se non ti dovessero bastare, puoi avere un colore su misura: chiedici un preventivo personalizzato!



PROTEZIONE DAL VENTO ANCHE ALL'APERTO

MODULO SINGOLO



chiuso
altezza: 1,10 m



aperto
altezza: 1,85 m

ESEMPIO DI COMPOSIZIONE

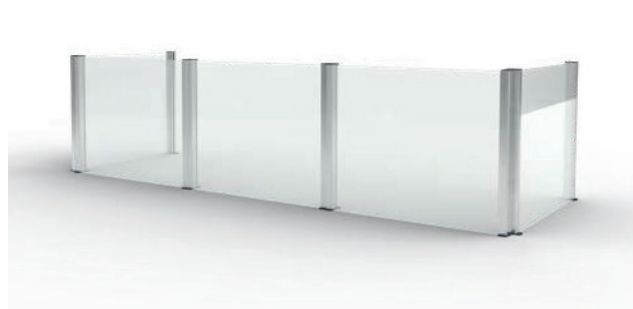

chiuso



aperto

SCHEDA TECNICA

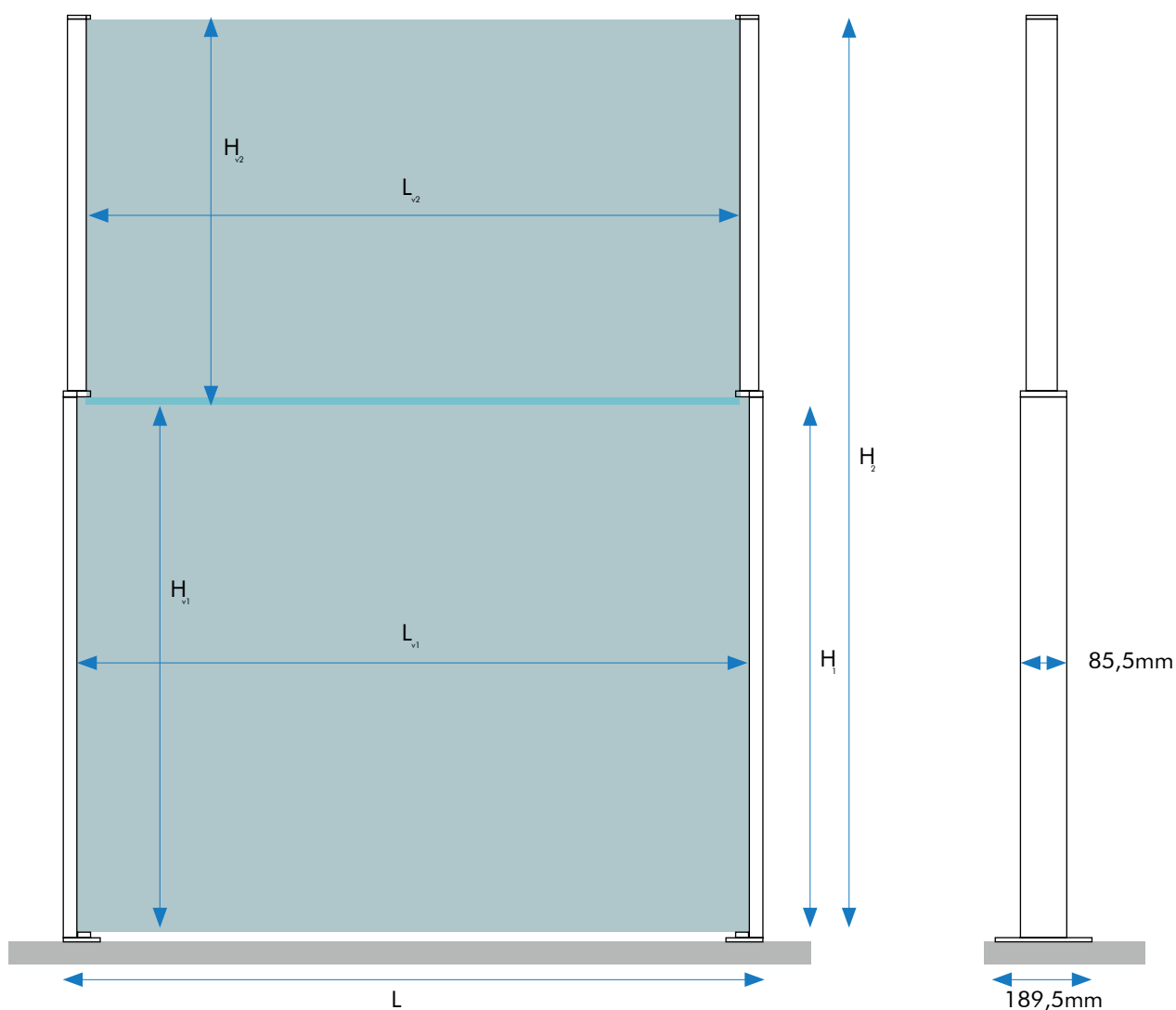

DIMENSIONI

MODULO	CHIUSO	APERTO
Larghezza	$L = \text{da } 1 \text{ a } 2 \text{ m}$	$L = \text{da } 1 \text{ a } 2 \text{ m}$
Altezza	$H_1 \text{ } 1100 \text{ mm}$	$H_2 \text{ } 1850 \text{ mm}$
VETRO	FISSO	MOBILE
Larghezza	$L_{v1} = L - 10 \text{ mm}$	$L_{v2} = L - 30 \text{ mm}$
Altezza	$H_{v1} = 1070 \text{ mm}$	$H_{v2} = 800 \text{ mm}$

Vetro STANDARD: temperato trasparente 6mm



www.edilsiderspa.it
info@edilsiderspa.it

Via B.Croce, 26 91011 Alcamo (TP)
☎ 0924.21588

Deposito Sicilia orientale
C.da Pirritino Pantano
Zona Industriale Ovest Piano Tavola - Belpasso (CT)
Tel. 095.7132629