



IN'ALPHA

PRESTIGIO

UNA GAMMA UNICA
DALLE MOLTEPLICI
SOLUZIONI



ALPHACAN

PRESENTAZIONE IN'ALPHA PRESTIGIO

Il nuovo sistema **Prestigio**, nato dalla ricerca **Alphacan**, coniuga prestazioni del serramento e design italiano, con una particolare attenzione alla sostenibilità ambientale.

Lo studio dell'estetica del serramento ha origine dalla cura dell'abbinamento cromatico dei componenti e delle finiture. Le tinte delle guarnizioni di tenuta vengono sapientemente abbinare al colore delle superfici dei profili per ottenere un insieme organico e bilanciato in ogni sua parte.

Le linee del profilo ed il loro risalto sulla superficie del serramento creano un equilibrio di luce/ombre che fanno della **finestra Prestigio** un'opera d'arredo che si integra ottimamente nell'ambito abitativo.

Le prestazioni della **finestra Prestigio** rispondono ai più selettivi livelli di tenuta agli agenti atmosferici grazie allo studio della geometria dei profili e delle guarnizioni realizzate con materiali tecnologicamente avanzati.

La ricerca di **Alphacan** in ambito industriale ha permesso di sviluppare i profili del sistema **Prestigio** corredati nell'opzione di top gamma, da rinforzo sintetico con fibre di vetro e schiuma poliuretanic, abbinato a vetro strutturale per conferire al serramento alte proprietà di stabilità meccanica, leggerezza e semplicità produttiva.

Il sistema **Prestigio** è un esempio di alta sostenibilità ambientale, in quanto coniuga la semplicità costruttiva dei suoi componenti con l'elevato livello di isolamento termico del serramento.

Grazie alla semplificazione industriale delle operazioni di assemblaggio del serramento ed all'elevato risparmio energetico in termini di riscaldamento o raffreddamento degli edifici, il nuovo sistema **Prestigio** contribuisce a ridurre l'impatto delle emissioni nell'ambiente ed a salvaguardare delle risorse naturali del pianeta Terra.

UNA GAMMA COMPLETA PER OGNI ESIGENZA COSTRUTTIVA

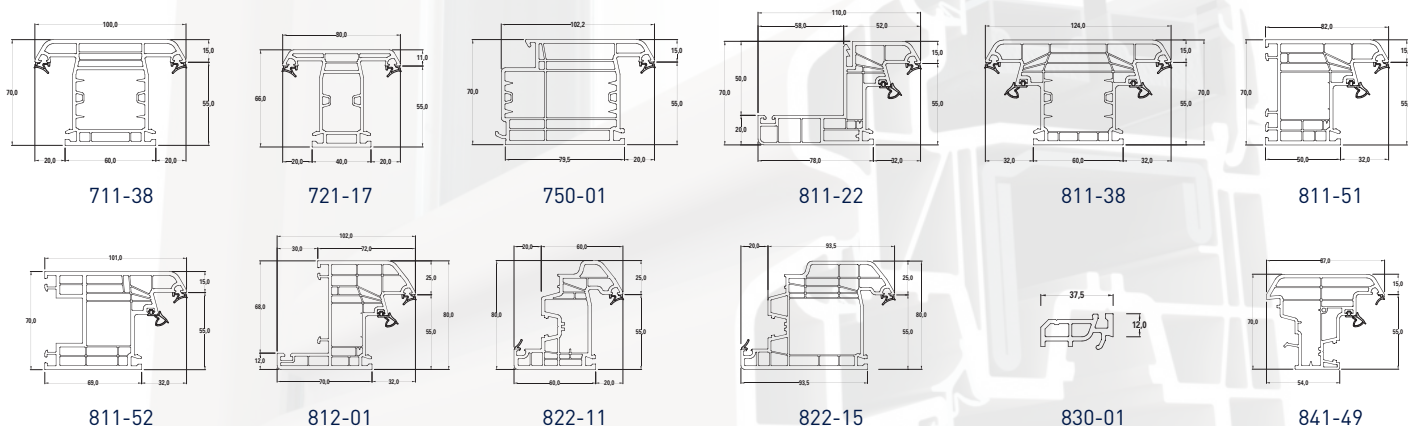

FERMAVETRI

	24 mm	28 mm	32 mm	36 mm	40 mm	44 mm
CLASSICO	731 24	731 28	731 32	731 36	731 40	731 44
ARROTONDATO	735 24	735 28	735 32			
BAROCCO	732 24	732 28	732 32	732 36		
SAGOMATO	734 24	734 28	734 32	734 36		

UN SISTEMA DALLE MOLTEPLICI SOLUZIONI

A seconda delle necessità applicative e commerciali, i profili saranno corredati nell'opzione top di gamma, da un rinforzo sintetico con fibre di vetro e schiuma poliuretanic, abbinato a vetro strutturale.

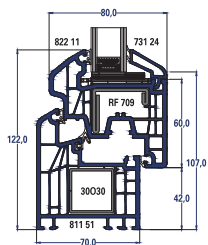

Sistema di profili in PVC multicamera rinforzati con elementi di acciaio zincato per conferire funzioni di supporto adatte ad ogni tipo di applicazione.

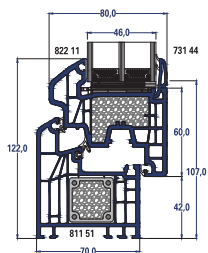

Cuore in ecorinforzo con fibre di vetro e vetro strutturale

System	Proprietà	Tipologia	Valore test
Prestigio 70/80	Trasmittanza (Uf)	Classic	1,22 W/m ² K
		Lux	0,99 W/m ² K
	Aria		Classe 4
	Acqua		Fino a E 1500
	Vento		Fino a 5 C
	Prova di sicurezza		3000 Pa
Acustica (Rw)			44 dB (con vetro da 49 dB)

SEZIONI PRESTIGIO: PROPOSTE DI COSTRUZIONE

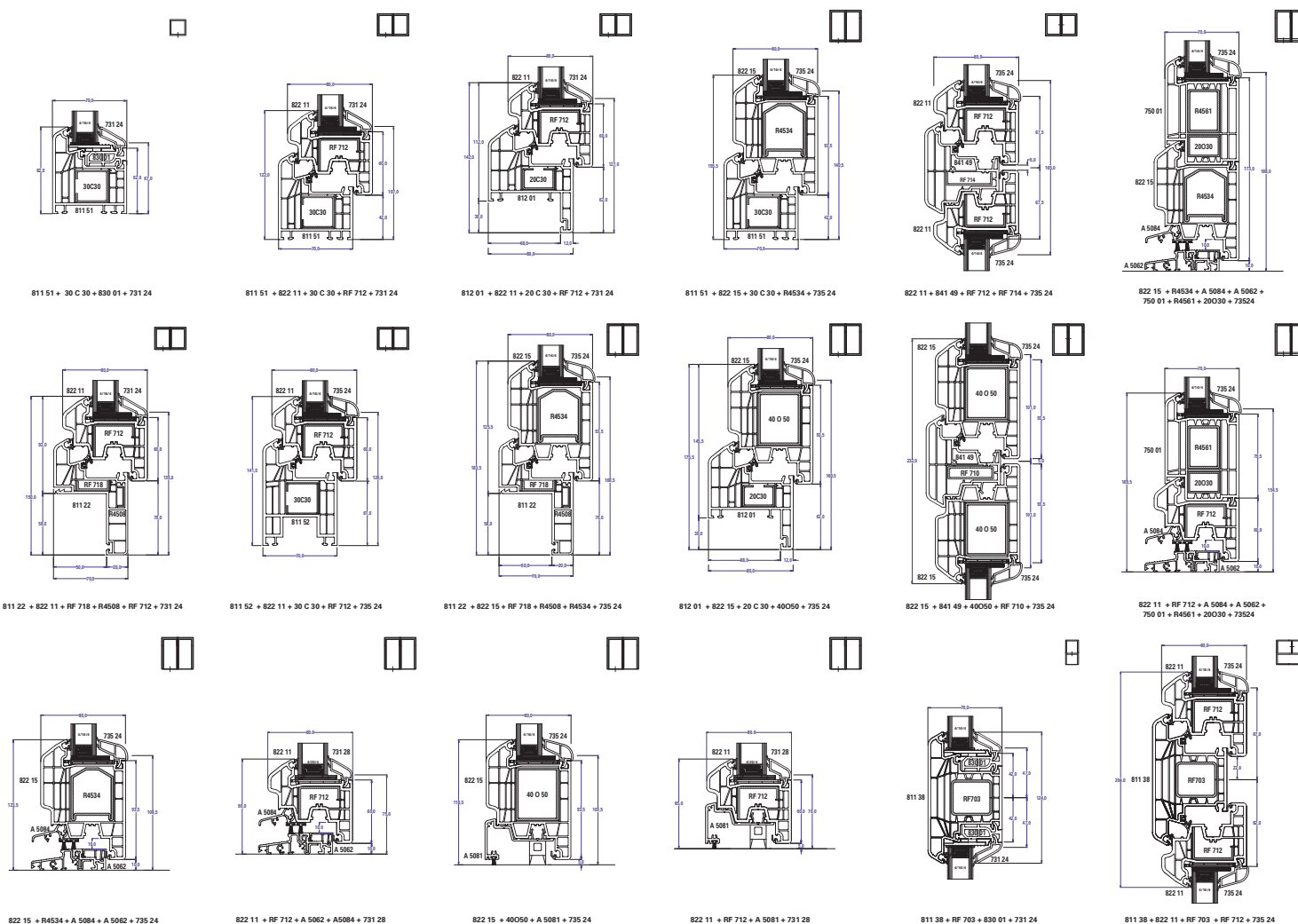

DIFFERENTI SOLUZIONI ESTETICHE

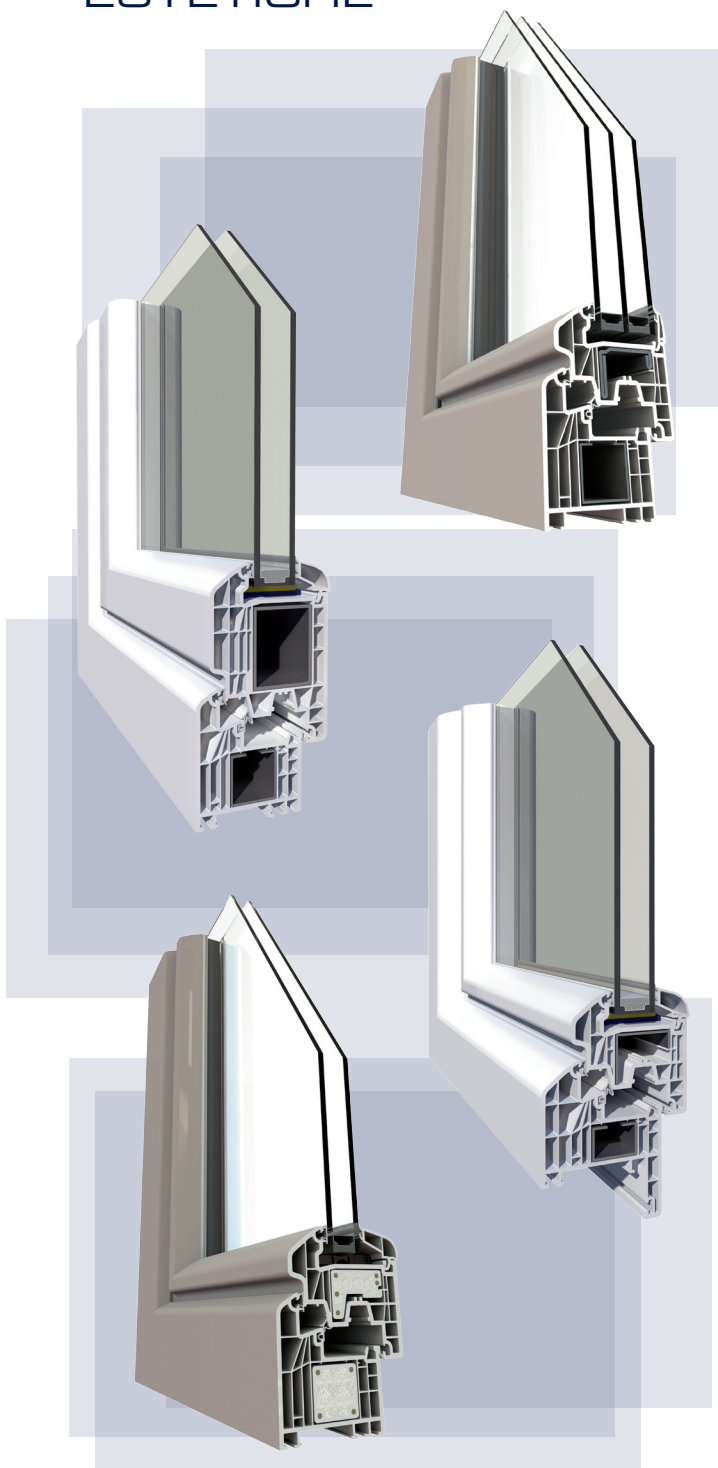

MOLTEPLICI SOLUZIONI CROMATICHE

COLORI BASE

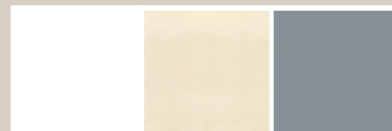

FINITURE ESSENZE

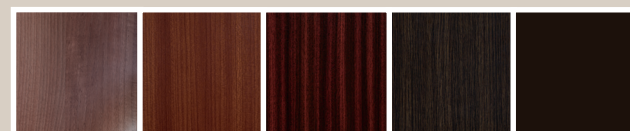
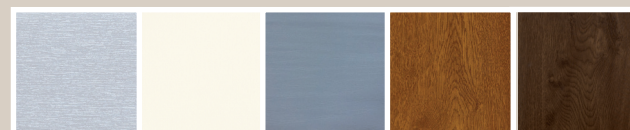
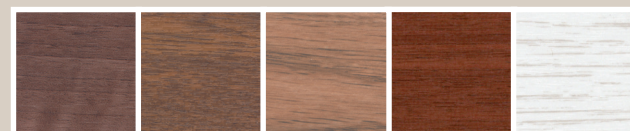

COLORI 2013

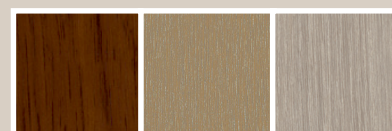

ALPHACAN PROFILI
FINESTRE DI PRESTIGIO



info@alphacan.it
www.alphacan.it

ALPHACAN

Uffici Direzionali
Via Santa Caterina, 60/C
I-38062 Arco (TN)

Plant e Logistica
Via San Sisto, 24
I-38062 Arco (TN)

Tel. +39 0464-587.500

